



серия  
**AMICO**

КОНДИЦИОНЕРЫ ВОЗДУХА  
МОБИЛЬНЫЕ  
ИНСТРУКЦИЯ ПО ЭКСПЛУАТАЦИИ



## **СОДЕРЖАНИЕ**

1. ПРАВИЛА БЕЗОПАСНОСТИ.....	3
2. НАЗНАЧЕНИЕ .....	3
3. УСТРОЙСТВО КОНДИЦИОНЕРА .....	4
4. УСЛОВИЯ ЭКСПЛУАТАЦИИ.....	5
5. ДИСТАНЦИОННЫЙ ПУЛЬТ .....	7
6. УСЛОВИЯ ЭКСПЛУАТАЦИИ МОБИЛЬНОГО КОНДИЦИОНЕРА .....	9
7. УСТАНОВКА.....	9
8. САМОДИАГНОСТИКА .....	10
9. ТЕХНИЧЕСКИЕ ХАРАКТЕРИСТИКИ.....	11
10. ПОИСК И УСТРАНЕНИЕ НЕИСПРАВНОСТЕЙ .....	12
11. УХОД И ОБСЛУЖИВАНИЕ .....	12
12.СРОК ЭКСПЛУАТАЦИИ .....	14
14.ПРАВИЛА УТИЛИЗАЦИИ .....	14
15.ДАТА ИЗГОТОВЛЕНИЯ.....	14
16.СЕРТИФИКАЦИЯ ПРОДУКЦИИ .....	14

## 1. ПРАВИЛА БЕЗОПАСНОСТИ

- Не подключайте кондиционер к неисправной розетке. Не пользуйтесь переходниками и удлинителями.
- Не устанавливайте кондиционер в следующих местах:
  - Вблизи источников открытого пламени.
  - В местах, где возможно попадание брызг воды или других жидкостей на кондиционер.
  - В местах, воздействия прямых солнечных лучей.
  - Вблизи ванных и душевых комнат и плавательных бассейнов.
- Не засовывайте посторонние предметы в воздухозаборные и выпускные решетки кондиционера. Это опасно, так как вентилятор вращается с высокой скоростью.
- Для обеспечения надежной работы кондиционера не наклоняйте его.
- Прежде чем приступить к чистке кондиционера, извлеките вилку из розетки.
- Перед перемещением или обслуживанием кондиционера всегда отключайте его от сети питания.
- Во избежание перегрева не закрывайте работающий кондиционер.
- Кондиционер должен быть установлен с соблюдением соответствующих местных норм и правил эксплуатации электрических сетей.
- Не позволяйте детям играть с кондиционером.
- Кондиционер не предназначен для использования лицами (включая детей) с ограниченными физическими способностями, недостатком опыта и знаний, пока они не получили инструкцию по использованию данного кондиционера от человека, который отвечает за их безопасность.

### ПРИМЕЧАНИЕ:

1. Любые операции по установке или ремонту кондиционера должен осуществлять квалифицированный специалист.
2. В случае каких-либо повреждений, пожара, отключите электропитание и обратитесь в авторизованный сервисный центр.
3. Кондиционер должен быть правильно заземлен.



## 2. НАЗНАЧЕНИЕ

Прибор предназначен для охлаждения и вентиляции воздуха в бытовых помещениях.

### 3. УСТРОЙСТВО КОНДИЦИОНЕРА

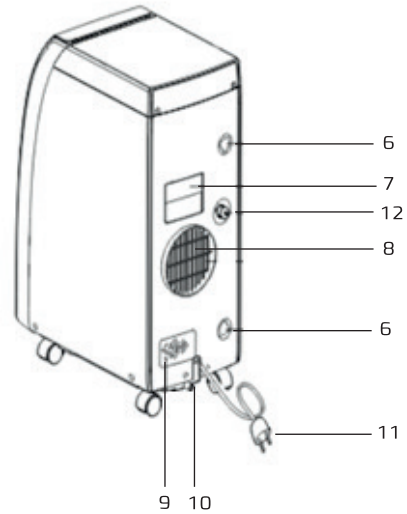
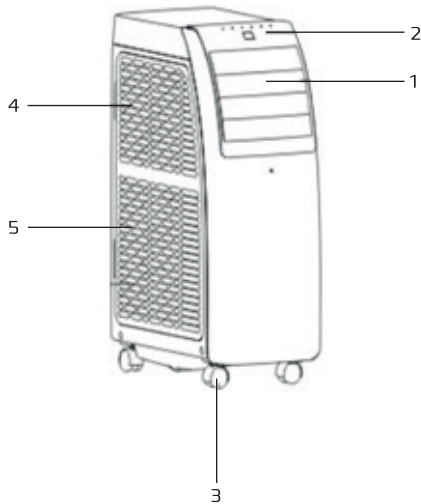
- |                                  |                                    |
|----------------------------------|------------------------------------|
| 1. Решетка выхода воздуха        | 8. Решетка выхода воздуха          |
| 2. Панель управления             | 9. Фиксатор розетки                |
| 3. Колеса                        | 10. Отверстие для стока конденсата |
| 4. Воздухозаборная решетка       | 11. Шнур питания                   |
| 5. Воздухозаборная решетка       | 12. Дренажное отверстие            |
| 6. Отверстие для фиксации        | 13. Пульт ДУ                       |
| 7. Ручка для перемещения прибора |                                    |



		Количество
	Гибкий воздуховод Выбросное сопло Патрубок соединения	1 шт
	Монтажная пластина	1 шт
	Пульт ДУ	1 шт

Внешний вид кондиционера может отличаться от изображений, представленных в данной инструкции

## 4. УСЛОВИЯ ЭКСПЛУАТАЦИИ

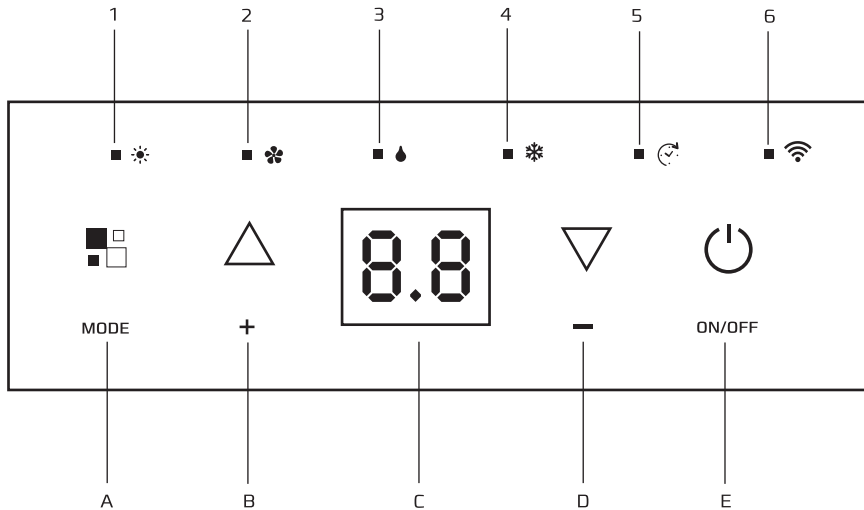

- A - Выбор режима MODE  
[охлаждение/обогрев/осушение/вентиляция]
- B - Кнопка увеличения температуры
- C - Дисплей
- D - Кнопка уменьшения температуры
- E - Кнопка включения / выключения

- 1. Индикатор режима обогрева
- 2. Индикатор режима вентиляции
- 3. Индикатор режима осушения
- 4. Индикатор режима охлаждения
- 5. ТАЙМЕР
- 6. Индикатор работы WIFI \*

\* не активна в данной модели

## РАБОТА ПАНЕЛИ УПРАВЛЕНИЯ

1. Вставьте вилку в розетку



Две линии на дисплее обозначают, что устройство находится в режиме ожидания «- -».

Нажмите кнопку включения прибора «». Кондиционер будет работать в том режиме, в котором работал, перед отключением



**Примечание:** Никогда не выключайте кондиционер просто отсоединив от электросети. Выключайте прибор нажатием кнопки выключения «», затем подождите несколько минут перед тем, как отсоединить кабель от сети.

## ЭКСПЛУАТАЦИЯ ПРИБОРА





### РЕЖИМ ОХЛАЖДЕНИЯ

Нажмите кнопку «» несколько раз, до тех пор, пока на экране не появится символ «COOL». На экране, на 1 секунду, отобразится скорость вентилятора, после чего отобразится заданная температура. Установите необходимую температуру, диапазон от +18 °C +32 °C, нажав кнопку «» или «», пока не отобразится соответствующее значение. Установите необходимую скорость вентилятора с помощью пульта ДУ [низкая, средняя, высокая, AUTO].

### РЕЖИМ ОБОГРЕВА



Нажмите кнопку «» несколько раз, до тех пор, пока на экране не появится символ «HEAT». На экране, на 1 секунду, отобразится скорость вентилятора, после чего отобразится заданная температура. Установите необходимую температуру, диапазон от +13 °C + 27 °C, нажав кнопку «» или «», пока не отобразится соответствующее значение. Установите необходимую скорость вентилятора с помощью пульта ДУ [низкая, средняя, высокая, AUTO].

### РЕЖИМ ВЕНТИЛЯЦИИ

При использовании прибора в этом режиме воздуховод присоединять не нужно. Нажмите кнопку «» несколько раз, до тех пор, пока на экране не появится символ «FAN». Выберите нужную скорость вентилятора с помощью пульта ДУ. Доступны три скорости [низкая/средняя/высокая] «», «», «».

### РЕЖИМ ОСУШЕНИЯ

В режиме «ОСУШЕНИЯ», прибор должен быть подготовлен таким же образом, как для режима «ОХЛАЖДЕНИЯ», с шлангом вывода

воздуха. Нажмите кнопку «» несколько раз, до тех пор, пока на экране не появится символ «DRY». На экране, на 1 секунду, отобразится скорость вентилятора, после чего отобразится значок «». В данном режиме скорость вентилятора не регулируется.



### ТАЙМЕР НА ВКЛЮЧЕНИЕ

Включите прибор, выберите нужный режим, например, режим охлаждения, 24 °C высокая скорость вентилятора. Выключите прибор.

Нажмите кнопку таймера, символ «» начнет мигать.

Нажмите кнопку «», чтобы установить количество часов задержки до включения устройства. Таймер можно установить с интервалом от 1 часа до 24 часов.

Через несколько секунд после установки настройки запоминается, горит индикатор таймера, а на дисплее отображается, что прибор находится в режиме ожидания.



Нажмите еще раз кнопку таймера «» или кнопку «» таймер будет отменен, и символ исчезнет с экрана.

### ТАЙМЕР НА ВЫКЛЮЧЕНИЕ

Когда прибор включен, нажмите кнопку таймера, символ «» начнет мигать.

Нажмите кнопку «», чтобы установить количество часов задержки до включения устройства. Таймер можно установить с интервалом от 1 часа до 24 часов.

Через несколько секунд после установки, настройка запоминается, горит индикатор таймера, а на дисплее отображается, что прибор находится в режиме ожидания.

Нажмите еще раз кнопку таймера «» или кнопку «» таймер будет отменен, и символ исчезнет с экрана.

## 5. ДИСТАНЦИОННЫЙ ПУЛЬТ

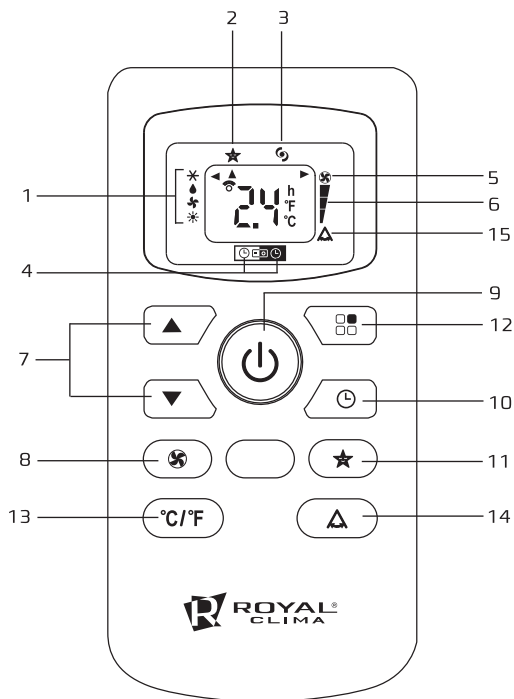

- |  |  |
|--|--|
| 1. Индикатор режима работы   | 9. Кнопка включения/выключения прибора                                 |
| 2. Индикатор спящего режима  | 10. Включение Таймера для автоматического включения/выключения прибора |
| 3. Индикатор режима Турбо  | 11. Включение для активации спящего режима                             |
| 4. Индикатор Таймера   | 12. Выбор режима [Охлаждение / Осушение / Вент / Обогрев]              |
| 5. Индикатор Авто  | 13. Не активна в данной комплектации                                   |
| 6. Индикатор скорости вентилятора                                  | 14. Кнопка управления жалюзи   |
| 7. Кнопки увеличения / уменьшения температуры                      | 15. Индикация качания жалюзи   |
| 8. Кнопки выбора скорости вентилятора [Выс. / Сред. / Низ. / Авто] |  |

### УСТАНОВКА И ЗАМЕНА ЭЛЕМЕНТОВ ПИТАНИЯ

Пульт управления питается от двух батареек, которые находятся сзади под крышкой на задней стороне пульта.



Удалите крышку пульта управления.

Вставьте две батареи RO3 «AAA» 1,5В согласно полярности.

Закройте крышку.



### УПРАВЛЕНИЕ ПУЛЬТОМ ДУ РЕЖИМ ОХЛАЖДЕНИЯ

Нажмите кнопку «ON/OFF» для включения прибора. Нажмите кнопку «» и выберите режим охлаждения «COOL». Установите необходимую температуру, используя кнопки увеличения/уменьшения температуры. Выберите скорость вентилятора нажатием кнопки «».



### ВНИМАНИЕ!

В режиме охлаждения прибор автоматически удаляет «излишнюю» влажность в воздухе.

### РЕЖИМ ОБОГРЕВА

Нажмите кнопку «ON/OFF» для включения прибора. Нажмите кнопку выбора режима и выберите «HEAT». Установите необходимую температуру, используя кнопки увеличения/уменьшения температуры. Выберите скорость вентилятора.

### РЕЖИМ ОСУШЕНИЯ

Закройте окна и двери для более эффективного осушения помещения.

Нажмите кнопку «ON/OFF» для включения прибора. Нажмите кнопку «» и выберите режим осушения «DRY». В режиме осушения скорость вентилятора не регулируется. Прибор будет работать в автоматическом режиме.

### РЕЖИМ ВЕНТИЛЯЦИИ.

Нажмите кнопку «ON/OFF» для включения прибора. Нажмите кнопку «» и выберите режим вентиляции «FAN». Выберите скорость вращения вентилятора (Выс./Сред./Низ.). Скорость «АВТО» в данном режиме не активна.

### СПЯЩИЙ РЕЖИМ



Данная функция полезна в ночное время суток, при котором постепенно «замедляется» работа прибора. Активация функции: выберите режим работы (Охлажд./Осуш./Вент.). Нажмите кнопку спящего режима и прибор начнет работать в выбранном режиме.

### ФУНКЦИЯ ПОВОРОТА ЖАЛЮЗИ

Функция используется для поворота влево/вправо жалюзи кондиционера. Выберите режим работы (Охлажд./Осуш./Вент.). Нажмите кнопку управления жалюзи, кондиционер начнет работать в выбранном режиме, индикация покажет, что данная функция активна. Нажмите кнопку управления жалюзи еще раз для отключения функции, и индикация исчезнет.





### УСТАНОВКА ТАЙМЕРА

**Установка Таймера на отключение.**

Нажмите кнопку «» и появится соответствующая индикация на дисплее. Установите время, через которое прибор должен отключиться, используя кнопки «вверх/вниз» [от 30 мин до 24 ч]. В течение первых 10-ти часов можно выбирать интервал 30 мин, более 10-ти часов интервал равен 1ч. Нажмите кнопку «» еще раз для подтверждения настроек и появится индикация на дисплее пульта управления. К концу установленного времени прибор автоматически отключится. Для отмены Таймера необходимо снова нажать кнопку «» для сброса настроек.

### УСТАНОВКА ТАЙМЕРА НА ВКЛЮЧЕНИЕ

Включите кондиционер и выберите режим работы, в котором кондиционер начнет работать после включения, например, режим охлаждения, 25°C, скорость вентилятора высокая.

Нажмите кнопку «». Нажмите кнопку «» дважды для появления соответствующей индикации включения на дисплее. Установите время включения, используя кнопки «вверх/вниз» [от 30 мин до 24 ч]. В течение первых 10-ти часов можно выбирать интервал 30 мин, более 10-ти часов интервал равен 1ч. Нажмите кнопку «» еще раз для подтверждения настроек и появится индикация на дисплее пульта управления. К концу установленного времени прибор автоматически включится в режиме, выбранном ранее, например в режиме охлаждения 25°C, скорость вентилятора высокая. Для отмены Таймера необходимо снова нажать кнопку «» для сброса настроек.



## 6. УСЛОВИЯ ЭКСПЛУАТАЦИИ МОБИЛЬНОГО КОНДИЦИОНЕРА

Рабочие температуры		
Режим		Температура в комнате
Охлаждение	Воздух в помещении	18-35 градусов
Обогрев	Воздух в помещении	10-25 градусов

## 7. УСТАНОВКА

### Установка гибкого воздуховода

В режиме охлаждения прибор должен быть расположен рядом с окном или отверстием так, чтобы теплый отработанный воздух мог выводиться наружу.

Поместите устройство на ровный пол и убедитесь, что вокруг него есть зазор не менее 12 дюймов (30 см), и он находится в непосредственной близости от источника питания с розеткой.

1. Раздвиньте гибкий воздуховод в обе стороны (рис. 1) с одной стороны прикрутите соединительный патрубок (рис. 2).
2. Выдвиньте другую сторону шланга и прикрутите его к выбросному соплу (Рис. 3).
3. Установите гибкий воздуховод в прибор (Рис.4).
4. Установите монтажную пластину в окно, подсоединив к ней гибкий воздуховод и закройте его. (Рис.5 и 6).



Растянуть в обе стороны шланга

Рис. 1



Рис. 2



Рис. 3

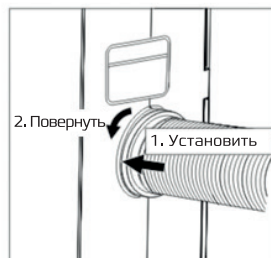

● Вырезать отверстие на противоположной стороне

Рис. 4







Рис. 5

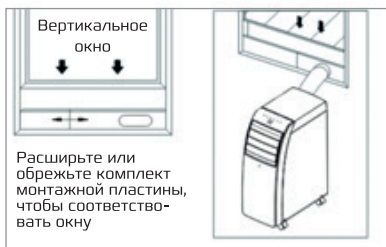

Рис. 6

## 8. САМОДИАГНОСТИКА

Прибор имеет систему самодиагностики для определения количества неисправностей. Сообщения об ошибках отображаются на дисплее устройства.

Код ошибки	Обозначение
 защита от замерзания	Прибор оснащен устройством защиты от замерзания, чтобы избежать чрезмерного образования льда. При завершении процесса размораживания прибор автоматически запускается.
 отказ датчика (датчик поврежден)	Обратитесь в авторизованный сервисный центр
 резервуар переполнен	Опорожните внутренний предохранительный резервуар, следуя инструкциям в пункте «Уход и обслуживание».

## 9. ТЕХНИЧЕСКИЕ ХАРАКТЕРИСТИКИ

Параметр/модель	RM-AM28CN-E	RM-AM34CN-E
Напряжение питания, В/Гц/Ф	220-240/50/1P	
Холодопроизводительность, кВт	2,87	3,41
Теплопроизводительность, кВт	2,72	3,24
Номинальный ток (охлаждение/обогрев), А	4,3/4,2	5,0/4,7
Номинальная мощность (охлаждение/обогрев), Вт	1043/903	1155/1076
Расход воздуха, м <sup>3</sup> /ч	330	330
Уровень шума (выс./сред./низ.), дБ(А)	51/46/43	51/46/43
Класс электрозащиты	I класс	I класс
Степень защиты	IPX0	IPX0
Класс энергоэффективности (охлаждение/обогрев)	A/A	A/A
Тип хладагента	R410A	R410A
Вес нетто, кг	26	28
Размер прибора (ШхВхГ), мм	289х655х490	289х655х490
Вес брутто, кг	30	32
Размер прибора в упаковке (ШхВхГ), мм	352х884х552	352х884х552

## 10. ПОИСК И УСТРАНЕНИЕ НЕИСПРАВНОСТЕЙ

Неисправность	Причина	Способ устранения
Кондиционер не работает	1. Нажата кнопка Выкл 2. Нет электропитания 3. Мигает индикатор заполнения емкости	1. Нажать кнопку Вкл 2. Восстановите электропитание 3. Слейте воду из бака
Холодопроизводительность кондиционера недостаточна	1. Фильтр загрязнен 2. Очень большое помещение. Открыты двери или окна 3. В комнате есть источник тепла 4. Воздуховод для выброса горячего воздуха не подсоединен или заблокирован.	1. Очистите фильтр 2. Закройте окна и двери 3. Удалите источник тепла из комнаты 4. Подсоедините или очистите Шланг для выброса горячего воздуха
Вода	1. Кондиционер не установлен вертикально 2. Слив заблокирован	1. Установите кондиционер вертикально 2. Проверьте слив, прочистите его
Шум	1. Кондиционер установлен неверно 2. Забит фильтр 3. Звук, который издает хладагент во время движения по трубкам	1. Установите кондиционер на ровную горизонтальную поверхность 2. Очистите фильтр 3. Это нормальное явление
Появление запаха	Кондиционер поглощает запах исходящий от стен и мебели, а затем возвращает его в помещении.	Запустите кондиционер на 2-5 минут, запах исчезнет
Кондиционер не работает примерно три минуты после перезапуска	Внутреннее устройство безопасности компрессора предотвращает перезапуск до истечения трех минут с момента последнего отключения	Это временная задержка, кондиционер заработает через 3 минуты.
На дисплее появятся коды ошибок: <b>LE / PF / FE</b>	Устройство имеет систему самодиагностики	см. п. Самодиагностика

## 11. УХОД И ОБСЛУЖИВАНИЕ

### Слив дренажа в режиме осушения.

1. Отключите устройство от источника питания.
2. Снимите сливную пробку (рис. А). При выполнении этой операции может разлиться некоторое количество остаточной воды, поэтому, пожалуйста, используйте поддон для сбора воды.
3. Подсоедините сливной шланг (1/2 «или 12,7 мм, возможно, не входит в комплект поставки»). [Рис. В]
4. Вода может непрерывно сливаться через шланг в слив в полу или ведро.
5. Включите устройство.

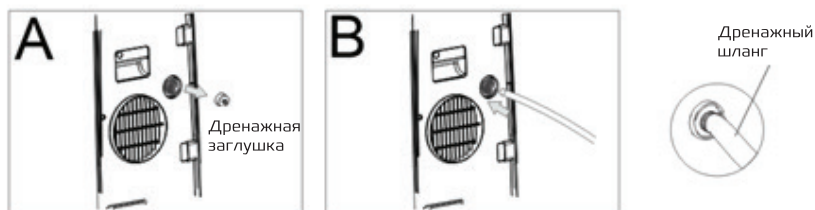

**Примечание:** убедитесь, что высота и часть сливного шланга расположены ниже, чем высота сливного отверстия.

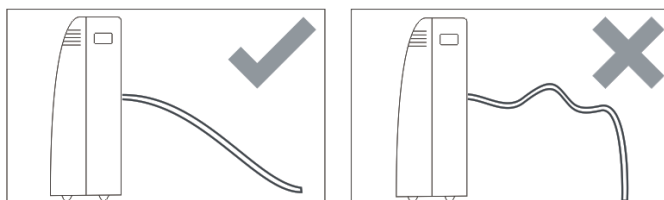

### Воздушный фильтр

Для того чтобы ваше устройство работало эффективно, вы должны чистить фильтр каждую неделю работы. Фильтр можно вынуть, как показано на рис. 18.

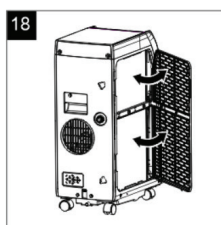

Используйте пылесос для удаления скопленной пыли из фильтра. Если он очень грязный, помойте его в теплой воде. Вода не должна быть горячее, чем 40 °С. После мытья просушите фильтр и поставьте его на место. Начало сезонного обслуживания. Убедитесь, что кабель питания и вилка не повреждены, а система заземления работоспособна. Точно следуйте инструкциям по установке.

Конец сезонного обслуживания.

Чтобы полностью очистить внутренний контур от воды, снимите крышку (рис. 19).

Слейте всю оставшуюся воду в таз. Когда вся вода будет слита, установите крышку на место.

Очистите фильтр и тщательно высушите, прежде чем поставить его обратно.

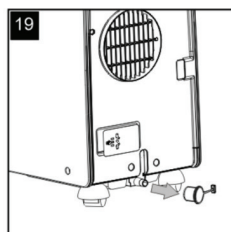

## 12. СРОК ЭКСПЛУАТАЦИИ

Срок эксплуатации прибора составляет 10 лет при условии соблюдения соответствующих правил по установке и эксплуатации.

## 13. ПРАВИЛА УТИЛИЗАЦИИ

По истечению срока службы прибор должен подвергаться утилизации в соответствии с нормами, правилами и способами, действующими в месте утилизации.

## 14. ДАТА ИЗГОТОВЛЕНИЯ

Дата изготовления указана на приборе.

## 15. СЕРТИФИКАЦИЯ ПРОДУКЦИИ

**Товар сертифицирован на территории таможенного союза органом по сертификации:**

РОСТЕСТ-Москва»

ЗАО «Региональный орган по сертификации и тестированию»

Адрес: 119049, г. Москва, ул. Житная, д. 14, стр. 1.

Фактический адрес: 117418, Москва, Нахимовский просп., д. 31.

Телефон: 8 [499] 129-23-11; факс 8 [495] 668-28-93.

**Товар соответствует требованиям:**

ТР ТС 004/2011 «О безопасности низковольтного оборудования»

ТР ТС 020/2011 «Электромагнитная совместимость технических средств»

**Сертификат выдан:**

**Изготовитель:**

TCL DELONGHI HOME APPLIANCES (ZHONGSHAN) CO., LTD.

Shanghai North Industrial District, Nantou Town 528427, China.

**Produced under control of:**

Clima Technologie S.r.l. Via Nazario Sauro 4, 40121 Bologna, Italy.

**Произведено под контролем:**

Клима Технолоджи С.Р.Л., Виа Назарио Сауро 4, 40121 Болонья, Италия.

**Заявитель:**

ООО «Компания БИС»: РФ, 119180, Россия, г. Москва, ул. Б. Полянка, д. 2, стр. 2, пом./комн. I/8.



